

Навесные плуги

MASTER

Серия 113



www.kuhn.com



будь сильным, будь КУН



Плуги КУН



Будущее сельского хозяйства – в конкурентоспособности и рентабельности. Технологичная концепция модельного ряда плугов MASTER значительно ускорит возврат ваших инвестиций.

Плуги КУН линейки MASTER позволят Вам:

- Поддерживать качественную структуру почвы с эффективным заделыванием и равномерным распределением пожнивных остатков по всему пахотному слою – ваша урожайность значительно возрастет.
- Получить агрегат с широким диапазоном регулировок ширины обработки и потрясающей маневренностью – вы снизите операционные затраты.
- С успехом применять на практике современные технические решения, такие как усиленная рама, регулируемая ширина захвата, гидравлические или болтовые предохранители, - продлевайте срок службы и снижайте расходы на техническое обслуживание.
- Воспользоваться преимуществами надежности и долгого срока эксплуатации, что позволит вам безостановочно работать на протяжении всего дня, ваш плуг также сохранит высокую остаточную стоимость на вторичном рынке.

Выбирая плуги КУН линейки MASTER вы инвестируете в будущее, т.к. качественная вспашка это первый шаг к высокой урожайности и оптимизации финансовых результатов.

Компания КУН предлагает решения для вспашки, соответствующие Вашим требованиям:

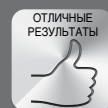
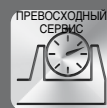
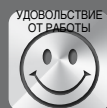
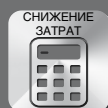



MASTER 113

ЛЁГКИЙ И НАДЕЖНЫЙ ПЛУГ С ПРОСТЫМИ И ТОЧНЫМИ РЕГУЛИРОВКАМИ

Плуг Multi-Master 113 отвечает всем Вашим требованиям: прочный, надёжный и лёгкий в регулировке.

Имея большой клиренс рамы и расстояние между корпусами, плуг может легко справиться с большим количеством пожнивных остатков на поле.

Простые и точные регулировки:

- Установка смещения плуга в зависимости от расстояния между шинами трактора путем простой перестановки тяг.
- Комбинированная регулировка смещения/установки угла плуга : всего одна регулировка для настройки ширины 1го корпуса и выравнивания плуга.



ЦЕЛЬНАЯ НЕДЕФОРМИРУЕМАЯ ГОЛОВКА ПЛУГА

- Поперечный вал быстрой навески.
- Прочный закаленный оборотный вал Ø 85 мм для моделей 3E/4 - Ø 105 мм для моделей 4E/5 и 5E/6T
- Вертикальное выравнивание болтом.
- Закрытый ящик для инструментов (гаечных ключей, сменных разрывных болтов и прочее).

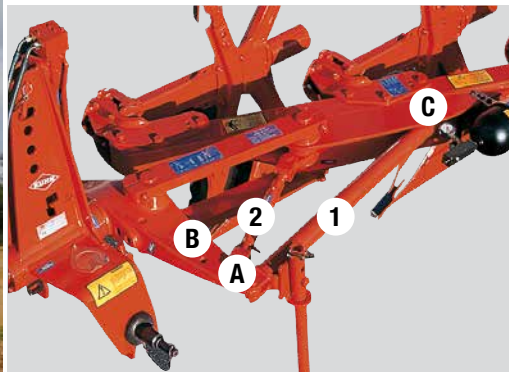

РЕГУЛИРОВКА МОДЕЛИ ПЛУГА 3E/4

Соединительная тяга **1** обеспечивает точную регулировку колеи трактора.

Палец **A** для большой колеи трактора.

Палец **B** для небольшой колеи трактора и ориентации балки.

Палец **C** для установки выбранной ширины захвата 14" - 16" или 18".

ЭКСКЛЮЗИВ КУН

Комбинированная регулировка Смещения - Установки угла плуга

Соединительная тяга **2** обеспечивает комбинированную регулировку смещения/установки угла плуга. Всего одна регулировка для настройки ширины 1го корпуса и выравнивания плуга.



РАЗНООБРАЗНАЯ ШИРИНА ЗАХВАТА

Multi-Master : 14" - 16" и 18".

Ширина захвата легко меняется путём поворота стоек плуга на грядиле.

Фиксирование стоек тремя болтами предотвращает любую деформацию и обеспечивает прочность и долгий срок службы.



ВЫСОКОТЕХНОЛОГИЧНАЯ КОНСТРУКЦИЯ И ПРОИЗВОДСТВО



ГРЯДИЛЬ С ВЫСОКОПРОЧНЫМ СОЕДИНЕНИЕМ К ГОЛОВКЕ ПЛУГА

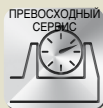

- Сечение рамы составляет 120 x 120 мм. Рама усилена в зонах наибольшей нагрузки и для большей прочности поддерживается трубчатой тягой.
- Простое выполнение регулировок. Одна винтовая рукоятка регулирует и боковое смещение, и вертикальный угол плуга для адаптации к любой рабочей колее и любым условиям почвы.
- В качестве опции предлагается гидравлическая версия.

БОЛТОВОЙ ПРЕДОХРАНИТЕЛЬ НА РАЗРЫВ Т



Преимущество болтовой защиты

Обрыв болта за счёт тягового усилия происходит при превышении нагрузки в 2 800 кг на долото, что предотвращает излишнее срабатывание системы безопасности.

- Отсутствует срезной эффект, поскольку на болт **А** оказывается воздействие только при тяговом усилии.
- Отсутствует оваллизация посадочного места болта **В**.
- После разрыва, болт **А** не застревает внутри плуга, а его замена производится легко и быстро.
- Даже после многочисленных срабатываний болта, корпус плуга остается на той же глубине: нулевой износ системы.

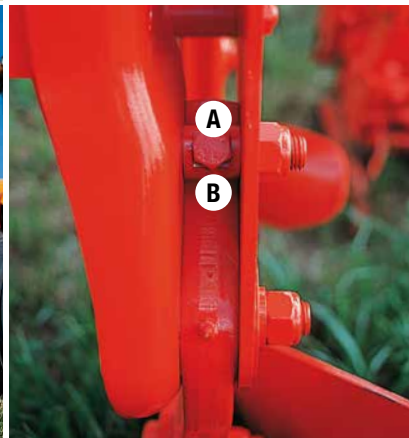

БЕЗОПАСНАЯ РАБОТА В ЛЮБЫХ УСЛОВИЯХ



1 – Адаптация к любым рабочим условиям

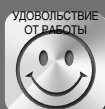

Давление на корпус варьирует в зависимости от глубины обработки, рабочей скорости и ширины захвата, а также от состояния и типа почвы... Следовательно, возникает необходимость в изменении давления без механического вмешательства (добавление ножей, натяжение пружины...), чтобы предотвратить выкапывание камней или образование волнистости.

Преимущество КУН: регулировка давления занимает всего несколько секунд, - присоедините гидравлический шланг.

Опция VARIBAR: обеспечивает в процессе работы постоянный контроль давления на долото из кабины трактора: мгновенная адаптация к рабочим условиям.

УСИЛЕННОЕ СОЧЛЕНЕНИЕ СТОЙКИ ПЛУГА И СОЕДИНИТЕЛЬНОЙ ТЯГИ

- Все опорные поверхности проходят специальную процедуру закалки.
- При только одной точке сочленения, все силы, проходящие через стойку плуга, передаются напрямую на усиленную и закаленную соединительную тягу.

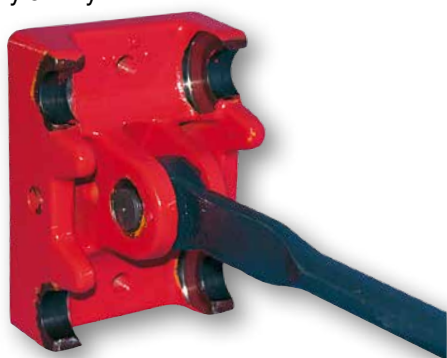

2 – Уникальная концепция

Работа гидравлической безостановочной системы защиты основывается на техническом решении, которое позволяет при столкновении с препятствием получить восходящую или ниспадающую кривую отключения.

Преимущество безостановочной системы защиты КУН:

- Постоянное заглубление: по мере подъема корпуса, сопротивление на уровне долота увеличивается, придавая ему ещё большую энергию для возврата в почву.
- При идентичных условиях, механическая система образует волнистость.
- Отсутствие забивания: за счёт координации всех элементов увеличивается пропускной канал для почвы и пожнивных остатков.
- Исключительная высота прохода над препятствием: вертикальное смещение + 70 см и на 20 см в сторону, самые высокие показатели на рынке.
- Снижение веса: - 25 кг / корпусе плуга по сравнению с механической системой защиты.

Гидравлическая безостановочная система защиты компании КУН, это гарантия простоты, эффективной и надёжной системы, которую выбрали тысячи хозяйств!

Отвечая требованиям аграриев КУН выбирает принцип восходящей кривой.

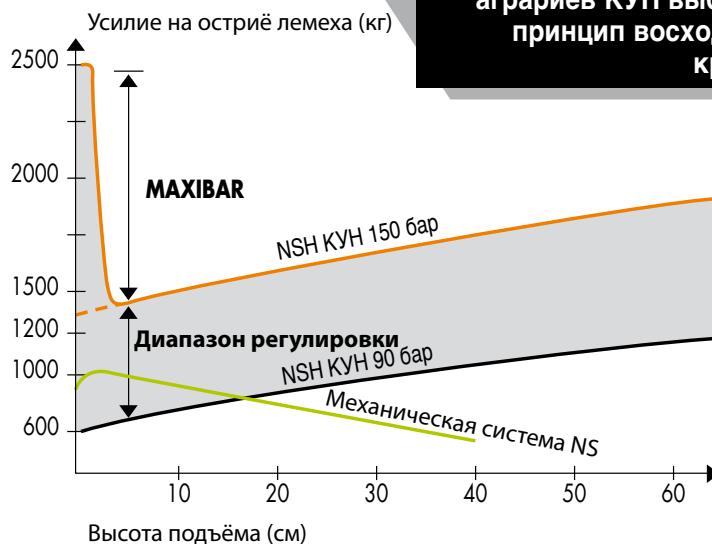

ЭКОНОМИЧЕСКИ ЭФФЕКТИВНЫЕ РАБОЧИЕ ОРГАНЫ

1. ОТВАЛ ИЗ ТРЁХСЛОЙНОГО МЕТАЛЛА

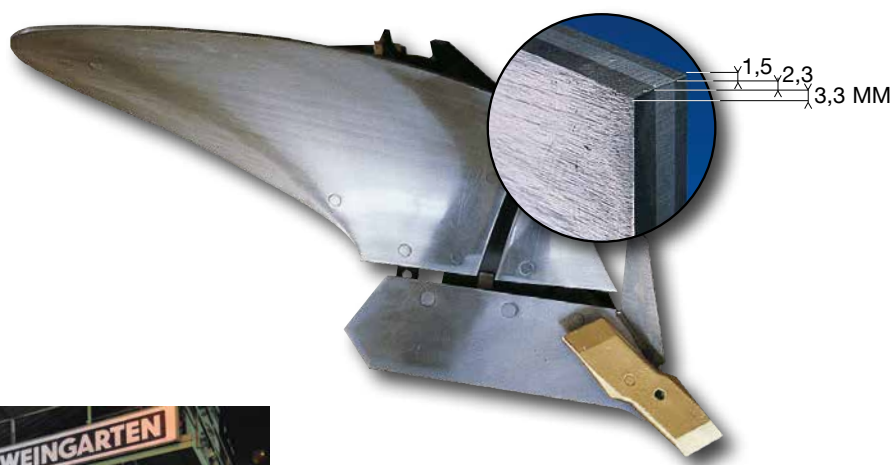
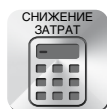

ЭКСКЛЮЗИВ КУН

- Трёхслойная (триплексная) сталь с неодинаковыми свойствами слоёв и специальной термообработкой увеличивает срок службы отвала на 40 % (самый толстый рабочий слой составляет 3,3 мм).
- Корпуса созданы с высоким и широкой грудью отвала, который обеспечивает очень хорошую защиту отвала и регулировочного полоза.

2. ЛЕМЕХА И ДОЛОТЯ ИЗ КОВАННОЙ И ОБРАБОТАННОЙ СТАЛИ

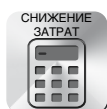

Техническое совершенство процессов штамповки и термической обработки придает рабочим органам повышенную сопротивляемость к износу, продляя срок их службы.

Таким образом, вы получаете оптимальное проникновение в почву и отличную работу корпусов плуга в течение всего срока службы.



ДОЛОТО МАРАФОН

Специальный профиль долота обеспечивает повышенную защиту деталей и износостойкую рабочую поверхность для отличного вхождения в почву.



ДОЛОТО ОЛИМПИК

Это запатентованное долото исключительного качества. Специальный профиль долота обеспечивает отличное вхождение в почву и максимальную защиту груди отвала и полевой доски.



ДОЛОТО СУПЕР МАРАФОН

Долото изготавливается из специальной ковanej стали с добавлением твердого сплава вольфрама (патент КУН), что придает ему высокую износостойкость. Острая рабочая кромка превосходно врезается в почву, не оставляя необработанных участков.



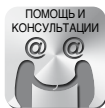

ПЛУЖНЫЕ ОТВАЛЫ КЛАССИЧЕСКОГО ТИПА



**ВИНТООБРАЗНЫЙ
ЦИЛИНДРИЧЕСКИЙ ОТВАЛ N**
(ОТ 15 ДО 30 СМ)

Универсальный отвал для вспашки. Имеет цилиндрическую форму передней и винтообразную форму задней части. Не требует высокого тягового усилия.



**ОТВАЛ ВИНТООБРАЗНЫЙ
СКАНДИНАВСКИЙ НС**
(ОТ 20 ДО 30 СМ)

Качественная вспашка на большую глубину, особенно подходит для обработки тяжёлых почв и соревнований по вспашке. Поставляется также пластмассовый отвал для липких почв.



**ШИРОКИЙ
ВИНТООБРАЗНЫЙ ОТВАЛ
L** (ОТ 20 ДО 35 СМ)

Универсальный отвал для вспашки с созданием борозд или ровной вспашки в зависимости от рабочей скорости. Образует достаточно широкое дно борозды для прохождения широких шин трактора.



**ОТВАЛ АМЕРИКАНСКИЙ С
НОЖОМ YL**
(ОТ 20 ДО 30 СМ)

За счёт оснащения ножом, особенно подходит для почв с каменистым подслоем, поскольку предотвращает поднятие камней. Поставляется также пластмассовый отвал для липких почв.



ПОЛОСОВОЙ ОТВАЛ V
(ОТ 20 ДО 30 СМ)

Состоит из отдельных взаимозаменяемых ножей. Позволяет избежать залипания при работе по липким почвам.



**ЦИЛИНДРИЧЕСКИЙ
УКОРОЧЕННЫЙ ОТВАЛ С**
(ОТ 20 ДО 34 СМ)

Цилиндрический укороченный отвал плоской формы для вспашки с созданием борозд, что придаёт почве вспушенную структуру. Особенно подходит для зимней вспашки на тяжёлых сильно липких почвах.



**ЦИЛИНДРИЧЕСКИЙ
УДЛИНЁННЫЙ ОТВАЛ P**
(ОТ 20 ДО 35 СМ)

Для весенней вспашки на рыхлой поверхности для последующего посева. Возможна высокая скорость.



Высокое качество оборудования для высокой рентабельности

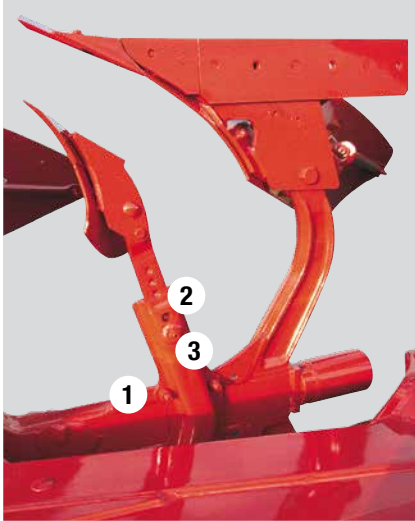

ПОЛНОСТЬЮ БЕЗОПАСНЫЕ НЕЗАВИСИМЫЕ ПРЕДПЛУЖНИКИ

- Опора в форме футляра: отличное крепление предплужника, отсутствует риск скольжения или вращения вокруг штока.
- Забивной штифт: отсутствует как риск потери в процессе работы, так и падения во время регулировок.
- Лёгкая и точная регулировка:

- 1 Вперёд-назад:** 3 положения для локального закапывания пожнивных остатков.
- 2 Вверх-вниз:** с помощью утопленных регулировочных отверстий.
- 3 Из стороны в сторону:** для правильной регулировки по отношению к дисковым ножам плуга.



ДИСКОВЫЕ НОЖИ

Гладкие или зазубренные диски диаметром 500 мм устанавливаются для разрезания почвы перед корпусом плуга, создавая более четкую линию борозды и улучшения качества заделки пожнивных остатков.



УНИВЕРСАЛЬНЫЙ ПРЕДПЛУЖНИК ZX

Предназначен для вспашки стерни злаковых культур, кукурузы, ZXL: Лемех предплужника широкий ZXE: Лемех предплужника узкий.



ПРЕДПЛУЖНИК ПОВЫШЕННОЙ МОЩНОСТИ ZGC

Предназначается для закапывания любых громоздких растительных остатков.



ПРЯМОЙ ПРЕДПЛУЖНИК ZD

Для заделывания укоренившихся пожнивных остатков, отличное проникновение в почву.



ВИНТООБРАЗНЫЙ ПРЕДПЛУЖНИК ZH

Винтообразный предплужник для глубокого заделывания пожнивных остатков. Хорошо адаптирован для распахивания многолетних трав.



СПЕЦИАЛЬНЫЙ ПРЕДПЛУЖНИК ZRL ДЛЯ КУКУРУЗЫ

Специальный предплужник для кукурузы с отличным заделыванием послеуборочных остатков.

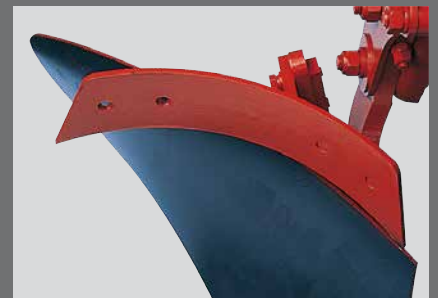

УГЛОСНИМ DF

Позволяет работать без предплужника для вертикального заделывания пожнивных остатков.

ВОЗМОЖНО БОЛЬШОЕ КОЛИЧЕСТВО ПОЛОЖЕНИЙ КОЛЕСА РЕГУЛИРОВКИ РАБОЧЕЙ ГЛУБИНЫ ВДОЛЬ ГРЯДИЛЯ, КОТОРЫЕ ПОЗВОЛЯЮТ ЛЕГКО АДАПТИРОВАТЬСЯ К ЛЮБЫМ УСЛОВИЯМ РАБОТЫ.



КОЛЕСО С МЕХАНО-БОЛТОВОЙ РЕГУЛИРОВКОЙ ПРОДОЛЬНОГО ПОЛОЖЕНИЯ НА РАМЕ

Доступно в стальном варианте диаметром 500 мм, либо с шиной диаметром 600. Характеризуется простотой и точностью регулировок: настройка рабочей глубины с помощью рычага, возможна асимметричная настройка.



КОЛЕСО НА ОСИ

Доступно с шиной диаметром 600 мм. Колесо закреплено на вертикальной оси, которая позволяет следовать всем изменениям рабочей ширины.

Характеризуется простотой и точностью регулировок: настройка рабочей глубины с помощью рычага

1, возможна асимметричная настройка.



ТРАНСПОРТНОЕ КОЛЕСО С ПОДВЕСКОЙ

Плуг можно безопасно транспортировать по дороге, благодаря транспортному колесу, оснащено собственной подвеской **2**, защищающей плуг и трактор от возможных ударов.

- Одним движением колесо переходит в транспортное положение, после вытягивания блокирующего пальца **3**.





MULTI-MASTER 113 5T



MULTI-MASTER 113 4 NSH

Технические характеристики

MASTER 113

Модели	Конфигурация Рамы E: Дополнительный Корпус	Мощность Трактора Максимум (кВт/л.с.)	Болтовая защита на разрыв (Т)				Гидравлическая защита безостановочного хода (NSH)			
			Вес* (кг)	Рабочая ширина (Дюймов/см)	Клиренс		Вес* (кг)	Рабочая ширина (Дюймов/см)	Клиренс	
					под грядилем	между корпусами			под грядилем	между корпусами
Multi-Master 113	3 E	66/90	795	14" - 16" и 18"	70	90	940	14" - 16" и 18"	70	90
	4 (3+1)	88/120	985	35 - 40 и 45 cm	и 75	или 102	1160	35 - 40 и 45 cm		
	4 E		1158				1363			
	5 (4 + 1)	110/150	1370	1605						

НА СВЯЗИ В ЛЮБОЙ МОМЕНТ
www.kuhn.com

YouTube Ищите КУН на канале YouTube.

ДИЛЕР КУН



www.kuhn.com

KUHN HUARD S.A.

Rue du Québec - BP 49 - F-44142 Châteaubriant Cedex-France

ООО «КУН ВОСТОК»

Россия, 117105, Москва, Варшавское шоссе 9, стр.16, офис 304

Тел.: (495) 7868112 Факс: (495) 7858272

www.kuhn.ru

Тов. КУН-УКРАЇНА

вул.Мечникова,16 - оф 311-312 - м.Київ, Україна, 01133

тел./ факс +38044 2293875

www.kuhn.ua

Некоторая техника имеет значительный вес. Обратите внимание на требования в отношении: распределения веса трактор / орудие, грузоподъемности и максимальной нагрузки на ось. Нагрузка на переднюю ось трактора должна составлять минимум 20% от веса нетто трактора. Наши материалы произведены в соответствии с требованиями директивы «European Machinery Directive» в странах-членах Европейского Союза. В странах за пределами ЕС, наша техника соответствует требованиям техники безопасности, установленным в данной стране. Информация о некоторых предохранительных устройствах могла быть удалена из наших буклетов для более наглядной иллюстрации. Ни в коем случае машина не должна эксплуатироваться без установленных в соответствующем месте необходимых предохранительных устройств (в соответствии с инструкциями по сборке и руководством оператора). Мы оставляем за собой право на изменение конструкции, технических характеристик или списка материалов без какого-либо предварительного предупреждения. Наши модели и торговые марки запатентованы более, чем в одной стране. Машины и оборудование, представленные в данном буклете, могут быть защищены, по меньшей мере одним патентом и/или зарегистрированным промышленным образцом. Упомянутые в документе Торговые марки могут быть зарегистрированы в одной или нескольких странах.

ПРИСОЕДИНЯЙТЕСЬ К КУН В СОЦИАЛЬНЫХ СЕТЯХ

